



PARKLOGIX
professional parking system

Разработка и производство
систем дооснащения автомобиля

КАТАЛОГ



ОМЫВАТЕЛИ КАМЕР



Содержание

1. Описание,
2. Каталог,
3. Устройство корпуса,
4. Материалы и производства,
5. Контроль качества,
6. Комплектация,
7. Установка (общие сведения),
8. Прототипирование оригинальных деталей,
9. Условия гарантийного обслуживания.

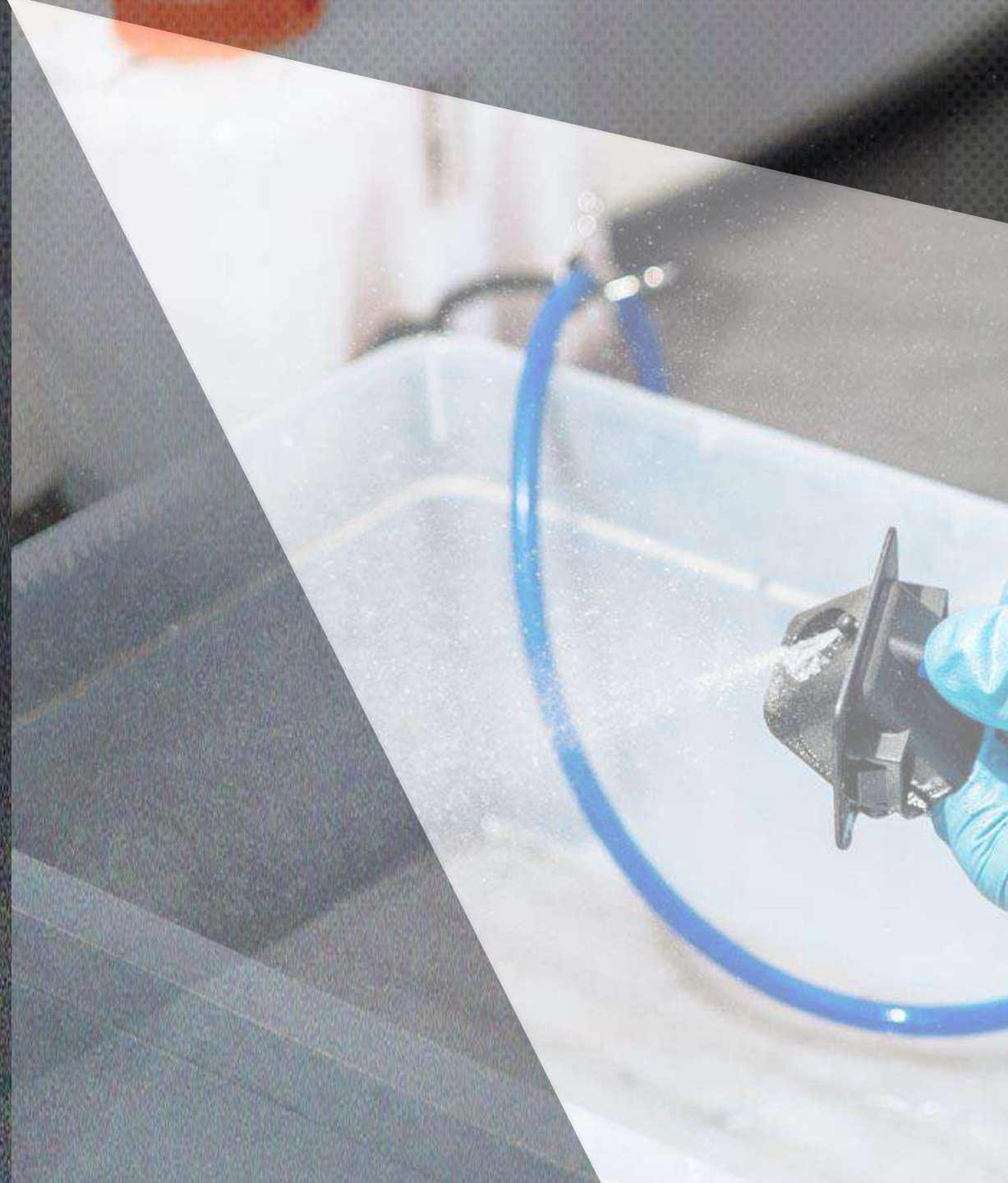

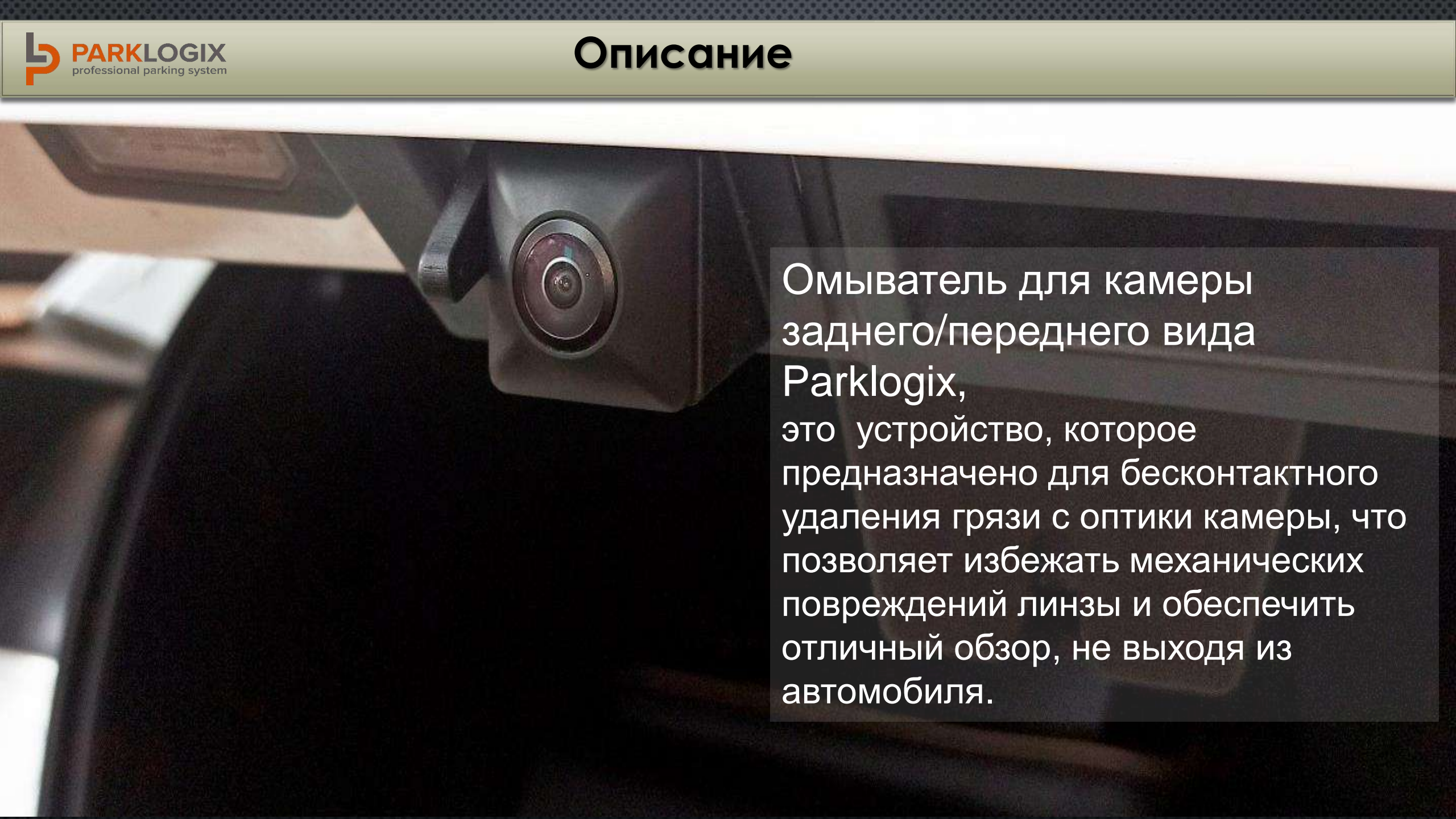

Омыватель для камеры заднего/переднего вида Parklogix, это устройство, которое предназначено для бесконтактного удаления грязи с оптики камеры, что позволяет избежать механических повреждений линзы и обеспечить отличный обзор, не выходя из автомобиля.

Омыватель камеры заднего вида

JETOUR X90 Plus

Артикул CC-RCC-JT-X90P

JETOUR



Омыватель камеры заднего вида

AITO M7

Артикул CC-RCC-AIM7



Омыватель камеры переднего вида Chery Tiggo 8 PRO MAX T18FL3

I поколение, рестайлинг

Артикул СС-FCC-СНТ8-T18FL3





Омыватель задней камеры AITO M5

В РАЗРАБОТКЕ

Омыватель передней камеры AITO M5

В РАЗРАБОТКЕ

Омыватель передней камеры AITO M7

В РАЗРАБОТКЕ



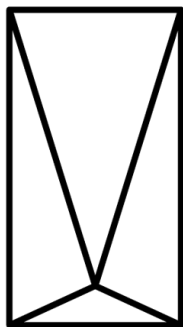

Омыватель камеры
заднего вида AVATR 11

В РАЗРАБОТКЕ

AVATR





Омыватель камеры
заднего вида GAC GS8

В РАЗРАБОТКЕ



Омыватель камеры
переднего вида GAC GS8

В РАЗРАБОТКЕ





Москвич

Москвич 3
I поколение 2023
Артикул СС-РСС-МССНЗ





AITO M7
I поколение,
Артикул CC-RCC-AIM7

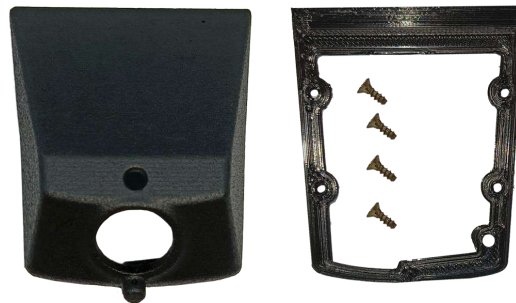



BMW X3 (G01)

III поколение

Артикул CC-RCC-BMG01



BMW X5 (G05)

VII поколение

Артикул CC-RCC-BMG05



BMW X5 (G05 Рестайлинг) I поколение, рестайлинг

Артикул CC-RCC-BMG05-R





BMW X6 (G06)
III поколение
Артикул CC-RCC-BMG06



BMW X7 (G07)
I поколение
Артикул CC-RCC-BMG07



BMW X7
поколение (G07)
рестайлинг
Артикул CC-RCC-BMG07-REST





Changan CS35
I поколение
Артикул CC-RCC-CHG-CS35



Changan CS55
I поколение
Артикул CC-RCC-CHG-CS55



Changan CS55 Plus
II поколение,
Артикул CC-RCC-CHG-CS55PLUS



Ассортимент: Омыватели задних камер



Changan CS55 Plus,
комплектация TECH
II поколение,
Артикул CC-RCC-CHG-CS55PLUS



Changan CS75
I поколение
Артикул CC-RCC-CHG-CS75



Changan UNI-K
I поколение
2020
Артикул CC-RCC-CHG-
UNIK





Верхняя потоковая камера
Changan UNI-K
I поколение 2020
Артикул CC-RSCW-CHG-UNIK





Chery Tiggo 4
I поколение
Артикул СС-RCC-CHT4



Chery Tiggo 4
I поколение, рестайлинг
Артикул СС-RCC-CHT4-2022



Chery Tiggo 7 PRO Elite
I поколение
Артикул СС-RCC-CHT7-ELITE





Chery Tiggo 7 PRO Prestige
I поколение
Артикул CC-RCC-CHT7



Chery Tiggo 7 PRO MAX
I поколение
Артикул CC-RCC-CHT7-MAX



Chery Tiggo 8
I поколение, рестайлинг
Артикул CC-RCC-CH-TIGGO8





Chery Tiggo 8 PRO
I поколение
Артикул CC-RCC-CHT8



Chery Tiggo 8 PRO MAX
I поколение
Артикул CC-RCC-CHT8-AV



Chery Tiggo 8 PRO MAX T18FL3
I поколение, рестайлинг
Артикул CC-RCC-CHT8-T18FL3



EXEED

EXEED LX
(без кругового обзора)
I поколение
Артикул CC-RCC-EXLX-LUX



EXEED

EXEED LX
I поколение
Артикул CC-RCC-EXLX



EXEED

EXEED RX
I поколение
Артикул CC-RCC-EXRX



EXEED

EXEED TXL
I поколение
Артикул CC-RCC-EXTXL



EXEED

EXEED VX
I поколение
Артикул CC-RCC-EXVX



EXEED

EXEED VX (M36TFL)
I поколение,
рестайлинг
Артикул CC-RCC-EXVX-FL





GEELY ATLAS PRO
I поколение
Артикул CC-RCC-GEATL-PRO-AV



Geely Coolray
I поколение
Артикул CC-FCC-GECR-AV



Geely Coolray 2023
круговой обзор
I поколение
Артикул CC-RCC-GECR-2023





GELLY MONJARO
I поколение
Артикул CC-RCC-GEMO



GEELY TUGELA
I поколение
Артикул CC-RCC-GETU



GEELY TUGELLA
I поколение,
рестайлинг
Артикул CC-RCC-GETU





GENESIS GV70
I поколение
Артикул CC-RCC--GNS-GV70



HAVAL

HAVAL H9

I поколение, рестайлинг
Артикул CC-RCC-HVH9-2019

В разработке



HAVAL

HAVAL H9 (с круговым обзором)

I поколение, рестайлинг
Артикул CC-RCC-HVH9-2021



HAVAL

HAVAL DARGO

I поколение
Артикул CC-RCC-HVDRG-AV



HAVAL

HAVAL JOLION

I поколение
Артикул CC-RCC-HVJL



Ассортимент: Омыватели задних камер



HONDA CR-V
V поколение
Артикул CC-RCC-HDCRV



HONDA CR-V
V поколение
(правый руль)
Артикул CC-RCC-HDCRV





HYUNDAI PALISADE
I поколение
Артикул CC-RCC-HYPA



HYUNDAI SANTA FE
IV поколение
Артикул CC-RCC-HYSFE



JACOO

JACOO J7
I поколение
Артикул CC-RCC-JC-J7-AV



JETOUR

JETOUR X90 Plus

Артикул CC-RCC-JT-X90P





KIA CARNIVAL
IV поколение

Артикул CC-RCC-KIACARNV



KIA MOHAVE
I поколение Рестайлинг 2

Артикул CC-RCC-KIAMOH



KIA SORENTO
IV поколение

Артикул CC-RCC-KIASOR



KIA STINGER
I поколение

Артикул CC-RCC--KIASTNG





LEXUS GX 460
II поколение Рестайлинг
Артикул СС-RCC-LEGX-J150



LEXUS GX 460 (круговой обзор)
II поколение Рестайлинг
Артикул СС-RCC-LEGX-J150-AV





LEXUS LX 570 2017-2021

III поколение
Рестайлинг 2

Артикул CC-RCC-LELX- 2017



LEXUS NX

I поколение Рестайлинг

Артикул CC-RCC-LENX



LEXUS RX 2015+

IV поколение
Рестайлинг

Артикул CC-RCC-LERX



Ассортимент: Омыватели задних камер



LIXYANG, L7
I поколение
Артикул CC-RCC-LIL7



LIXYANG, L9
I поколение
Артикул CC-RCC-LIL9





MAZDA CX-30
I поколение
Артикул CC-RCC-MZCX30



MAZDA CX-4
I поколение Рестайлинг
Артикул CC-RCC-MZ-CX4



MAZDA CX-5
II поколение
(без кругового обзора)
Артикул CC-RCC-MZCX5





MAZDA CX-5
II поколение
(круговой обзор)

Артикул CC-RCC-MZCX5-AV



MAZDA 6
III поколение Рестайлинг 2
(круговой обзор)

Артикул CC-RCC-MZ6-AV



MAZDA CX-9
II поколение Рестайлинг
(круговой обзор)

Артикул CC-RCC-MZCX9-AV





MERCEDES-BENZ S-КЛАСС
V поколение (W221)
Артикул CC-RCC-MBS-W221



Mitsubishi Outlander
III поколение Рестайлинг 2
Артикул CC-RCC-MSOUT



Mitsubishi Pajero Sport
III поколение
Артикул CC-RCC-MTPS





Nissan Qashqai
II поколение рестайлинг
Артикул CC-RCC-NSQA



Nissan X-Trail
III поколение рестайлинг
Артикул CC-RCC-NSXT



OMODA

OMODA C5 JOY

I поколение

Артикул CC-RCC-OMOD-C5



OMODA

OMODA C5

I поколение

Артикул CC-RCC-OMOD-C5

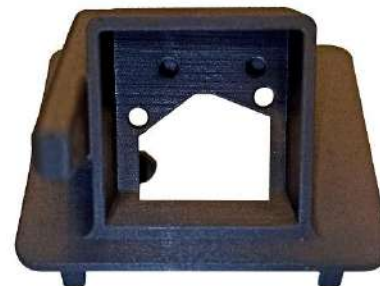



**Skywell ET5 **
(круговой обзор)
Артикул CC-RCC-SKW-ET5-AV



**Skywell ET5 **
(без кругового обзора)
Артикул CC-RCC-SKW-ET5





TOYOTA ALPHARD
III поколение, Рестайлинг
Артикул CC-RCC-TYAL



TOYOTA CAMRY (V70/VX70)
VIII поколение
VIII поколение Рестайлинг
Артикул CC-RCC-TYCV70



TOYOTA C-HR
I поколение Рестайлинг
Артикул CC-RCC-TYCHR



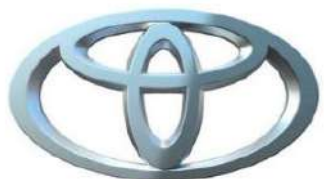

**TOYOTA
HIGHLANDER**
III Поколение Рестайлинг
Артикул CC-RCC-TYHL

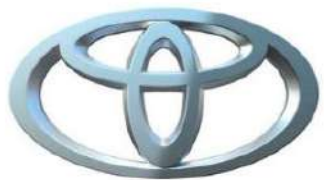

**TOYOTA
LAND CRUISER PRADO 150
2017-2020 Рестайлинг 2**
Артикул CC-RCC-TYLC150

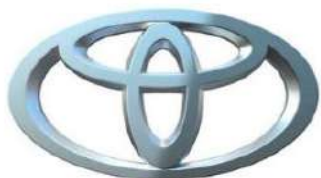

**TOYOTA LAND CRUISER
PRADO 150 2021**
Рестайлинг 3
Артикул CC-RCC-TYLC150





TOYOTA
LAND CRUISER 200

Артикул CC-RCC-TYLC200



TOYOTA
LAND CRUISER 300

Артикул CC-RCC-TYLC300





TOYOTA PRIUS
IV поколение Рестайлинг (XW50)
Артикул CC-RCC-TYPR



TOYOTA RAV 4 2019+
V поколение (XA50)
Артикул CC-RCC-TYRV4



VOLVO XC90/VOLVO XC60
II поколение
Артикул CC-RCC-VOLVO



Volvo XC40
Все поколения
Артикул CC-RCC-XC40





VOLKSWAGEN MULTIVAN
T6, Рестайлинг
Артикул CC-RCC-VWMV



VOLKSWAGEN MULTIVAN
T6.1, Рестайлинг
Артикул CC-RCC-VWMV-T6.1





VOYAH FREE
1 поколение
Артикул CC-RCC-VOFR



VOYAH DREAM
1 поколение
Артикул CC-RCC-VODR





**CHERY TIGGO 8 PRO
(КРУГОВОЙ ОБЗОР)**
I поколение
Артикул CC-FCC-CHT8-AV



Chery Tiggo 8 PRO MAX T18FL3
I поколение, рестайлинг
Артикул CC-RCC-CHT8-T18FL3



Changan UNI-K
I поколение 2020
Артикул CC-FCC-CHG-UNIK



EXEED

EXEED LX
I поколение
Артикул CC-FCC-EXLX



EXEED

EXEED RX
I поколение
Артикул CC-RCC-EXRX



EXEED

EXEED TXL (M32TFL)
I поколение, рестайлинг
Артикул CC-RCC-EXTXL-FL



EXEED

EXEED VX (M36T)
I поколение, рестайлинг
Артикул CC-RCC-EXVX





GEELY COOLRAY
I поколение
Артикул СС-FCC-GECR-AV



GEELY MONJARO
I поколение
Артикул СС-FCC-GEMO



HAVAL

HAVAL DARGO
I поколение
Артикул СС-FCC-HVDRG

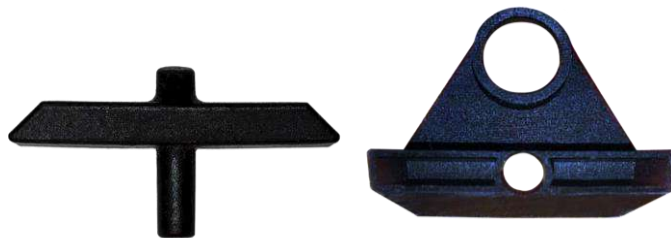

HAVAL

HAVAL JOLION
I поколение
Артикул СС-FCC-HVJL





KIA MOHAVE
I поколение Рестайлинг 2
Артикул СС-FCC-KIAMOH



LEXUS GX 460
II поколение Рестайлинг
Артикул СС-FCC-LEGX-J150-AV



LEXUS LX 570 2017-2021
III поколение
Рестайлинг 2
Артикул СС-FCC-LELX-2017





MAZDA CX-5
II поколение
(круговой обзор)

Артикул CC-FCC-MZCX5-AV



MAZDA CX-9
II поколение
(круговой обзор)

Артикул CC-FCC-MZCX9-AV



MAZDA 6
III поколение
Рестайлинг 2
(круговой обзор)

Артикул CC-FCC-MZ6-AV



MERCEDES-BENZ G-КЛАСС
III поколение (W463)

Артикул CC-FCC-MBG





**TOYOTA
LAND CRUISER 150**
Артикул CC-FCC-TYLCP-AV



**TOYOTA
LAND CRUISER 200 2019+
Рестайлинг 2**
Артикул CC-FCC-TYLC200



**TOYOTA
LAND CRUISER 300**
Артикул CC-FCC-TYLC300





TOYOTA RAV 4
V поколение (XA50)
Артикул CC-FCC-TYRV4



VOLVO XC90/VOLVO XC60
II поколение
Артикул CC-RCC-VOLVO



VOLKSWAGEN TOUAREG
III поколение
Артикул CC-FCC-VWTOU





Омыватель камеры заднего вида для системы кругового обзора Parklogix

Артикул CC-RCC-360PRO



Омыватель камеры переднего вида для системы кругового обзора Parklogix

Артикул CC-FCC-360PRO



Омыватель передней камеры Toyota LC 300 для СКО(10001613)

Артикул CC-FCC-TLC300-360PRO



Универсальный омыватель камеры Тип 1

(Расстояние от посадочного места до форсунки 3 мм)

Артикул СС-УСС-ТР3



Универсальный омыватель камеры Тип 2

(Расстояние от посадочного места до форсунки 6 мм)

Артикул СС-УСС-ТР6



Универсальный омыватель камеры Тип 3

(Расстояние от посадочного места до форсунки 10 мм)

Артикул СС-УСС-ТР10



Универсальный омыватель камеры Тип 4

(Расстояние от посадочного места до форсунки 14 мм)

Артикул СС-УСС-ТР14

Омыватель универсальной камеры TEYES

Омыватель для универсальной камеры TEYES AHD 1080 быстро очистит оптику камеры бесконтактным способом, избавит от необходимости протирать камеру вручную и сделает процесс управления автомобилем более комфортным.

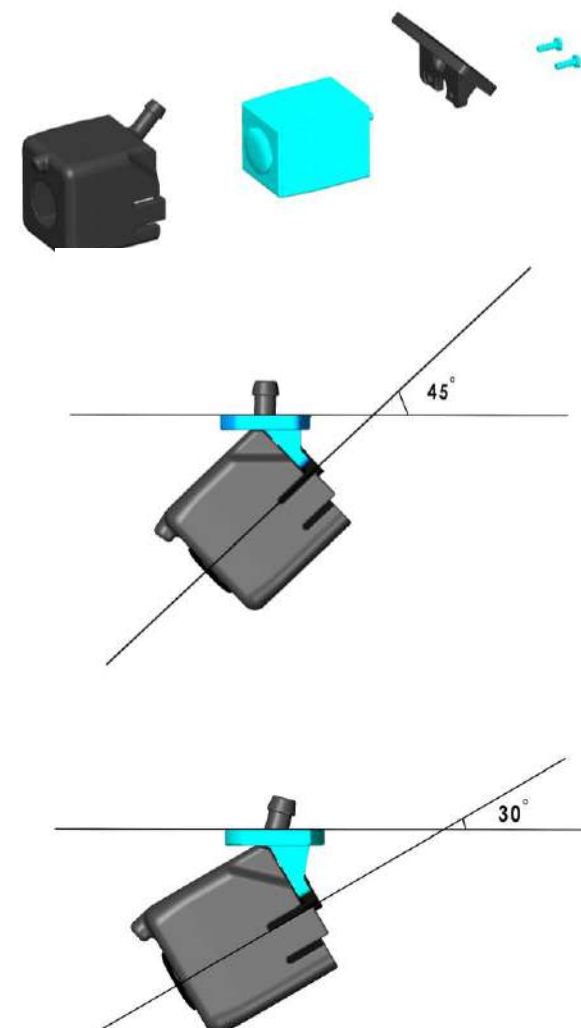

В комплекте все необходимое для подключения к омывателю заднего стекла*, а также 3 (три) установочных площадки разных углов.

* Для установки на автомобили типа седан потребуется большая длина шланга.

Устройство корпуса оmyвателя

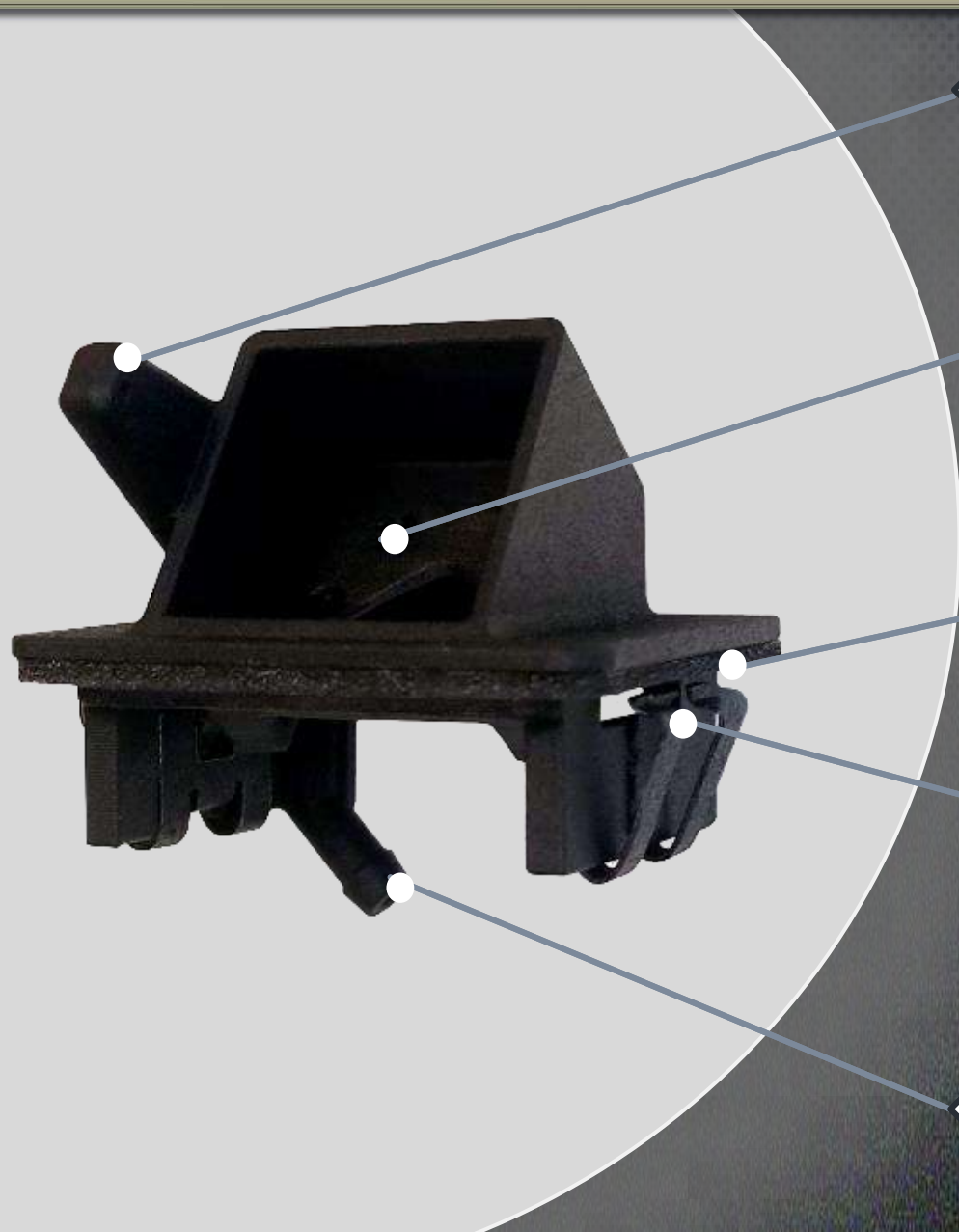

Форсунка

Посадочное место камеры

Водоотталкивающая прокладка

Металлические защелки крепления

Забор воды (место подключения шланга)



Все разработки проводятся инженерами на собственной испытательной и исследовательской площадке.

Технология фотополимерной печати.

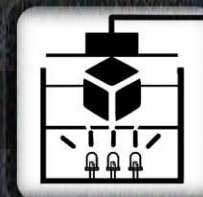

Устойчивое к механическим и атмосферным воздействиям покрытие.



Все модели имеют оригинальную конструкцию.



Производится из современных материалов с высокими прочностными характеристиками.

Работа над продуктом не прекращается: специалисты постоянно совершенствуют, как конструктивные элементы омывателей, так и материалы из которых они производятся.

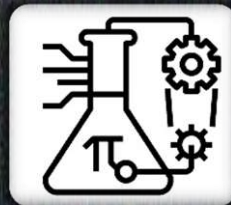

Каждая партия подвергается выборочному тестированию прочностных характеристик на стойкость к механическим воздействиям.



Каждое изделие проходит визуальный осмотр и проверку на испытательном стенде.



Все материалы имеют необходимую разрешительную документацию для реализации на территории России и стран СНГ.



Корпус омывателя



Силиконовый шланг – 2 м *

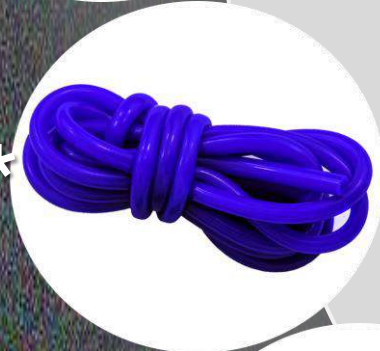

Обратный клапан



Тройник



*Для автомобилей с омывателем заднего стекла

Установка Plug&Play

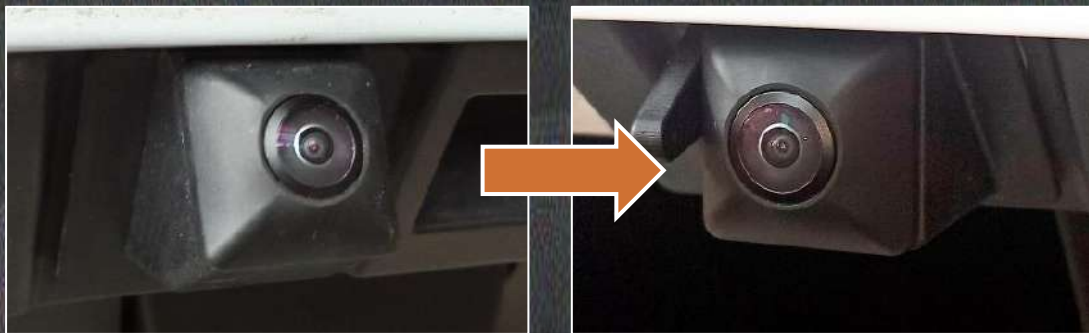

Установка осуществляется путем замены штатного корпуса, на котором крепится камера заднего вида - на корпус со встроенным омывателем, который с помощью тройника подключается к омывателю заднего стекла.

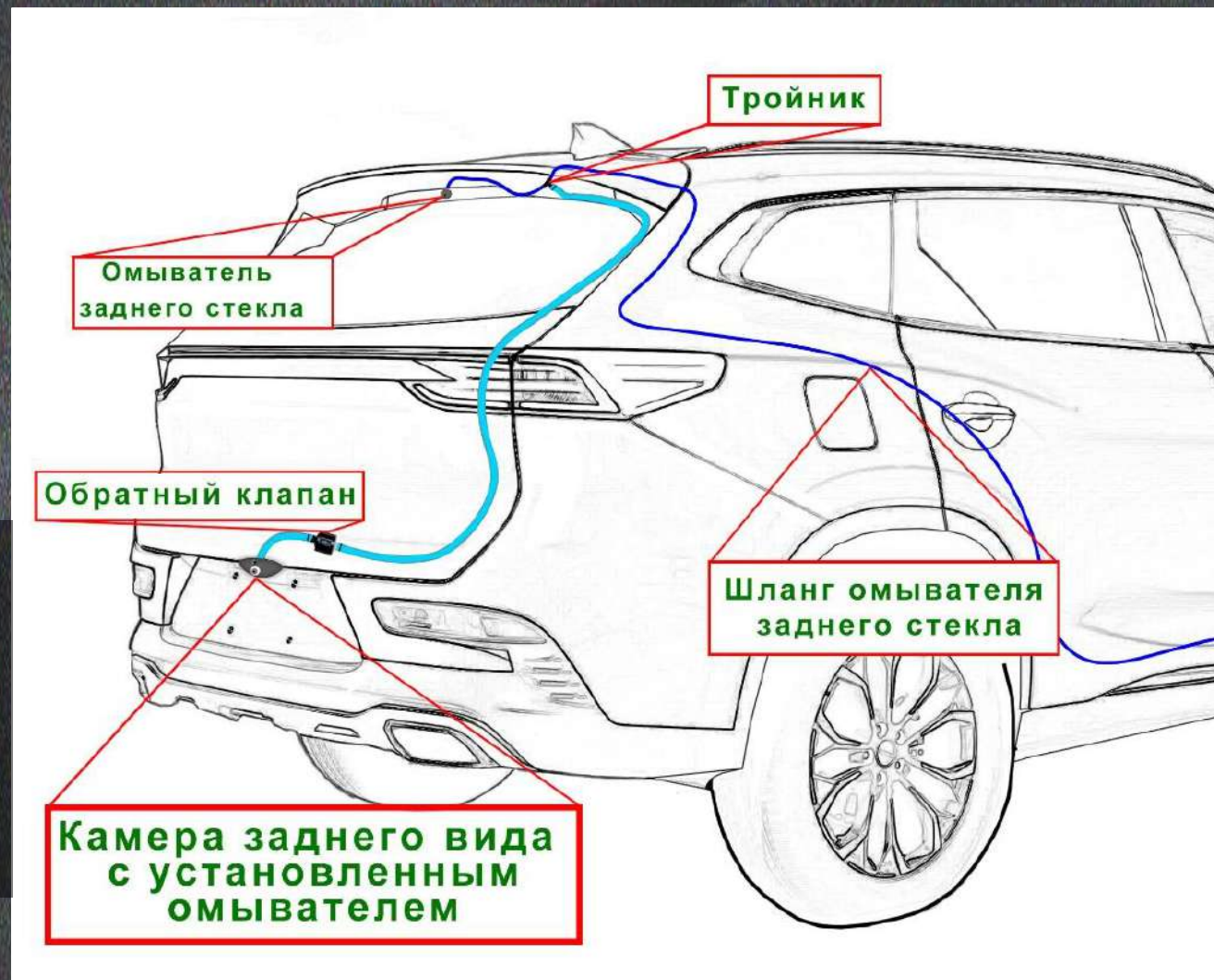

До:



После:

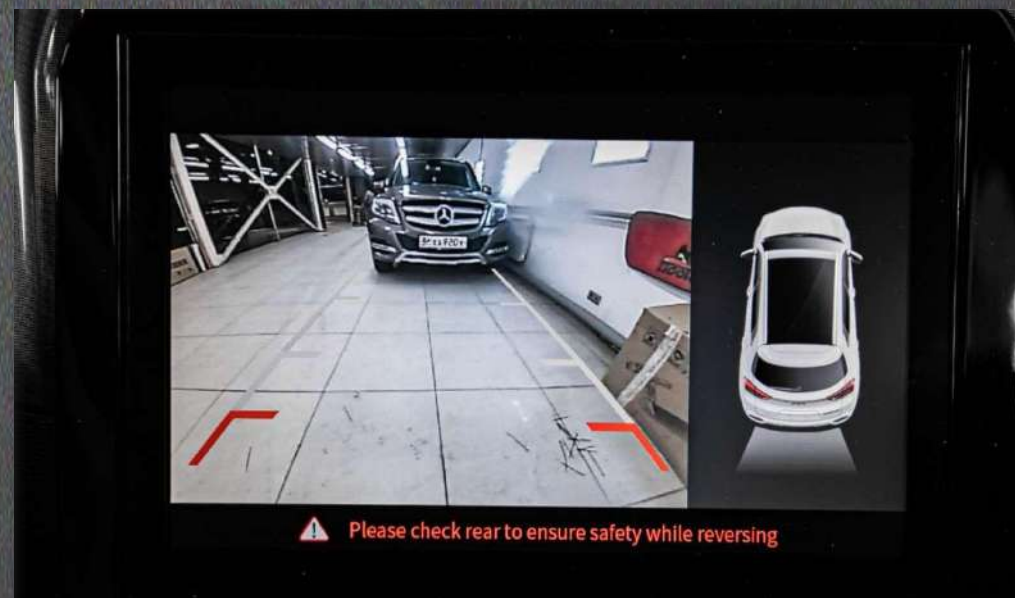

Для автомобилей седан, без заднего омывателя, также предлагаются варианты комплектов, которые позволяют безопасно очищать камеру заднего вида, не выходя из автомобиля:

1. В первом случае, забор жидкости осуществляется от омывателя лобового стекла, но в водную магистраль вместе с обратным клапаном врезается еще **клапан электромагнитный**. Который, позволяет подавать омывающую жидкость только при движении задним ходом. Подключение осуществляется таким образом что водный контур омывателя камеры остается закрытым пока выключена задняя передача. И как только, возникает необходимость в движении назад, клапан открывает нужный контур и при активации омывателя лобового стекла омывается и камера заднего вида. Также такое подключение позволяет сохранять силу напора омывающей жидкости на омывателях, несмотря на увеличенную длину водной магистрали.



2. Вторым вариантом установки предполагается установку дополнительного бачка для омывающей жидкости с компрессором. Как правило, бачок располагают в багажном отсеке и выводят заливную горловину в удобное для залива жидкости место. Также, дополнительно устанавливается кнопка управления омывателем, место расположения, обычно оговаривается с клиентом. Такой вариант позволяет водителю очищать камеру без активации омывателя лобового стекла, что для некоторых пользователей удобнее. Однако, требует большей квалификации от установщика и значительно дороже.

Комплект будет включать, помимо стандартного комплекта омывателя, следующее оборудование:

- Бачок;
- Компрессор;
- Кнопочный переключатель;
- Заливная горловина (по необходимости).



Установка омывателя передней камеры

Омыватель камеры переднего вида представляет собой накладку, которая фиксируется, поверх штатного корпуса камеры, на защелках. При установке, также как и в случае с задней камерой используется обратный клапан.

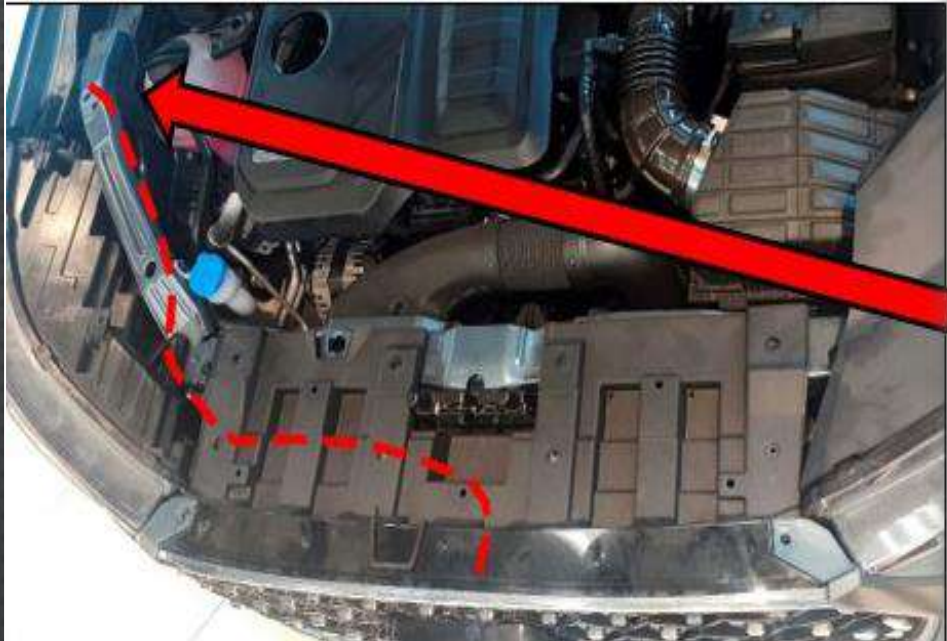

Подключение к омывателю лобового стекла с помощью тройника осуществляется в подкапотном пространстве.

До:



После:



Изготовление оригинального омывателя для автомобиля клиента

В случае, если модели омывателя на автомобиль клиента нет в нашем ассортименте мы можем предложить создание омывателя для конкретного автомобиля

Проектирование проходит в несколько этапов, снятие необходимых размеров со штатной камеры, создание 3D модели, печать тестового образца, внесение поправок в модель, печать готового омывателя. На проектирование и установку омывателя уходит как правило около двух рабочих дней.

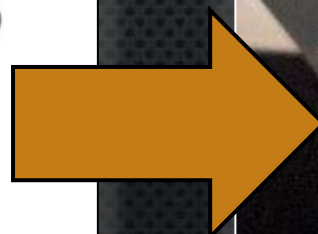
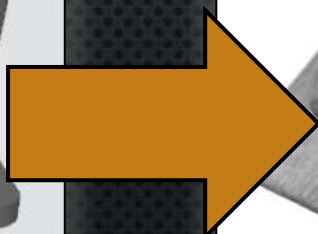

Гарантийная политика на изделие “Омыватель камеры”

- Гарантия на товар составляет 1 (один) календарный год с момента продажи клиенту.
- Гарантия действует только при условии полного соблюдения рекомендаций, указанных в инструкции по установке.
- Не допускается использование в качестве омывающей жидкости воды, либо летнего очистителя в холодное время года.
- В случае выхода из строя омывателя по причине замерзания омывающей жидкости, в замене оборудования по гарантии будет отказано.



Менеджер проекта Parklogix
Шулепин Андрей
parklogix@nirocom.ru